

COL·LEGI OFICIAL
D'ARQUITECTES
IL·LES BALEARS

05.09.2017 11/06993/17

Segellat

(Ley 25/2009, R.D. 1000/2010-MEH, Llei 10/1998/CAB)
http://www.coalb.org/csv

434A6CF93DF2D981AD03AA321AD6DEBB33297C6D



- ENDESA. TRAM BT AERI
- ENDESA. TRAM BT SUBTERRANI
- ENDESA. TRAM BT TRENAT
- ENDESA. TRAM MT SUBTERRANI
- TELEFONIA
- - - AIGUA POTABLE

03-2

Pza. Santa Eulalia, nº 7-4ª-4ª
(07001) Palma de Mallorca
Telf/ 639653025

Ajuntament de Porreres
promotor

MIGUEL ANGEL CAPÓ BIBILONI
arquitecte

ENCARREC : OBRES AL CARRER JAUME BARRIBES PORRERES

PLÀNOL DE: SERVEIS AFECTATS

FASE: PROJECTE

PROMOTOR: AJUNTAMENT DE PORRERES

SITUACIÓ: CARRER JAUME BARRIBES PORRERES

COMENTARI: AIGUA POTABLE, XARXA ELÈCTRICA I TELEFONIA

ESCALA: 1:500

DATA : AGOST 2017



	DEMOLICIÓ DE VORADA I VORERA
	FRESAT D'ASFALT

**COL·LEGI OFICIAL
D'ARQUITECTES
IL·LES BALEARS**
 05.09.2017 11/06993/17
 Segellat
(Ley 25/2009, R.D. 1000/2010-MEH, Llei 10/1998 CAB)
<http://www.coaib.org.es>
 434A6CF93DF2D981AD03AA321AD6DEBB33297C6D



MACB/A
 miquel àngel
 capó
 bibiloni
 / arquitecte

Ajuntament de Porreres
 promotor

MIGUEL ANGEL CAPÓ BIBILONI
 arquitecte





Pza. Santa Eulalia, nº 7-4º-4ª
 (07001) Palma de Mallorca
 Telf/ 639653025

04

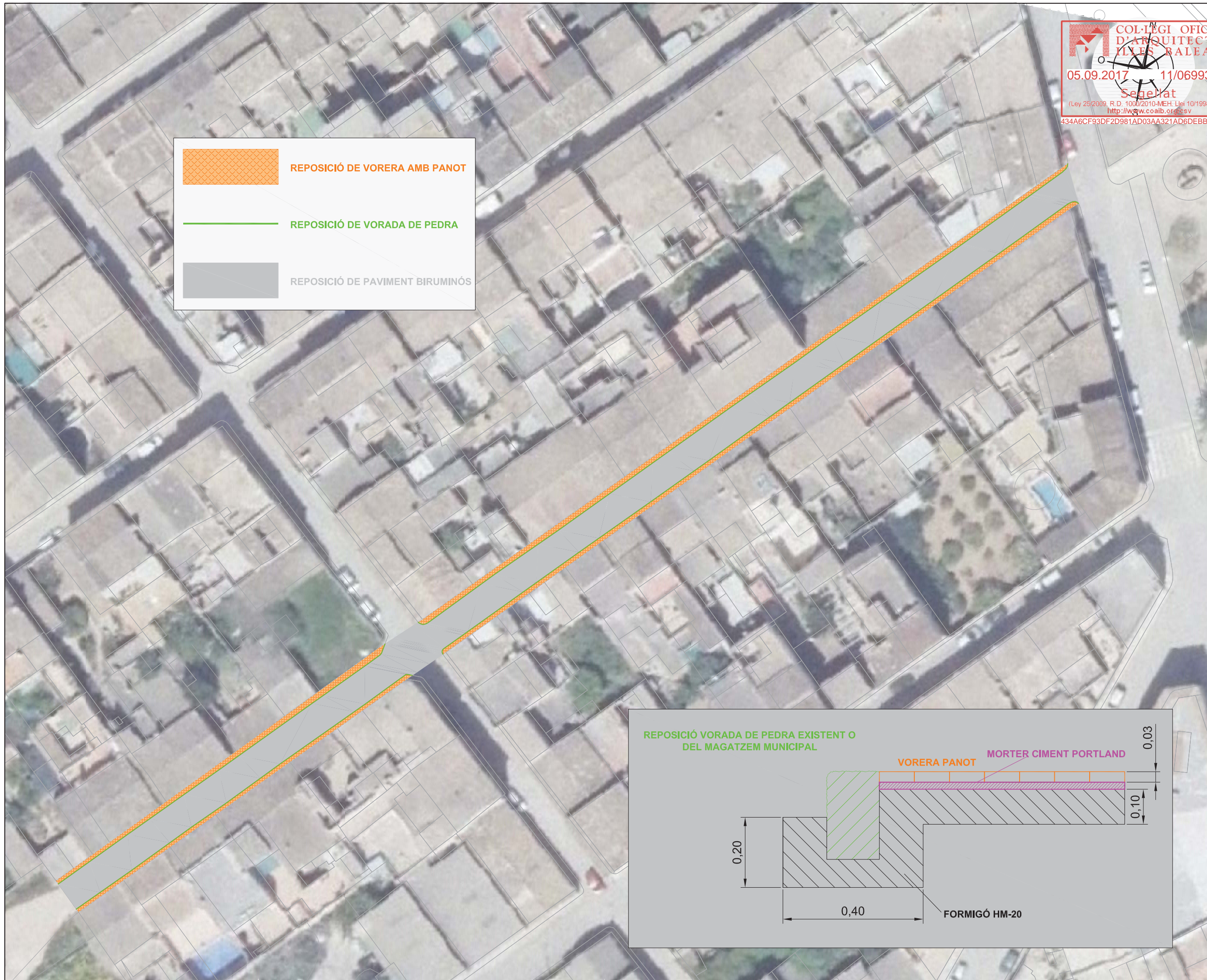
ENCARRREC : OBRES AL CARRER LLUNA DE PORRERES
 FASE: PROJECTE
 PROMOTOR: AJUNTAMENT DE PORRERES
 SITUACIÓ: CARRER LLUNA. PORRERES



PLÀNOL DE: PLANTA DEMOLICIONS
 COMENTARI:
 ESCALA: 1:500
 DATA : AGOST 2017



	REPOSICIÓ DE VORERA AMB PANOT
	REPOSICIÓ DE VORADA DE PEDRA
	REPOSICIÓ DE PAVIMENT BIRUMINÓS

COL·LEGI OFICIAL D'ARQUITECTES IL·LES BALEARS
 05.09.2017 11/06993/17
 Segellat
(Ley 25/2009, R.D. 1000/2010-MEH, Llei 10/1998/CAB) http://www.coaib.org.es/ev
 434A6CF93DF2D981AD03AA321AD6DEBB33297C6D



MACB/A
 miquel àngel capó
 bibiloni
 / arquitecte

Ajuntament de Porreres
 promotor
MIGUEL ANGEL CAPÓ BIBILONI
 arquitecte

 PLÀNOL DE: **PLANTA REPOSICIONS**
 COMENTARI:
 ESCALA: **1:500**
 DATA: **AGOST 2017**

Pza. Santa Eulàlia, nº 7-4º-4ª
 (07001) Palma de Mallorca
 Telf/ 639653025

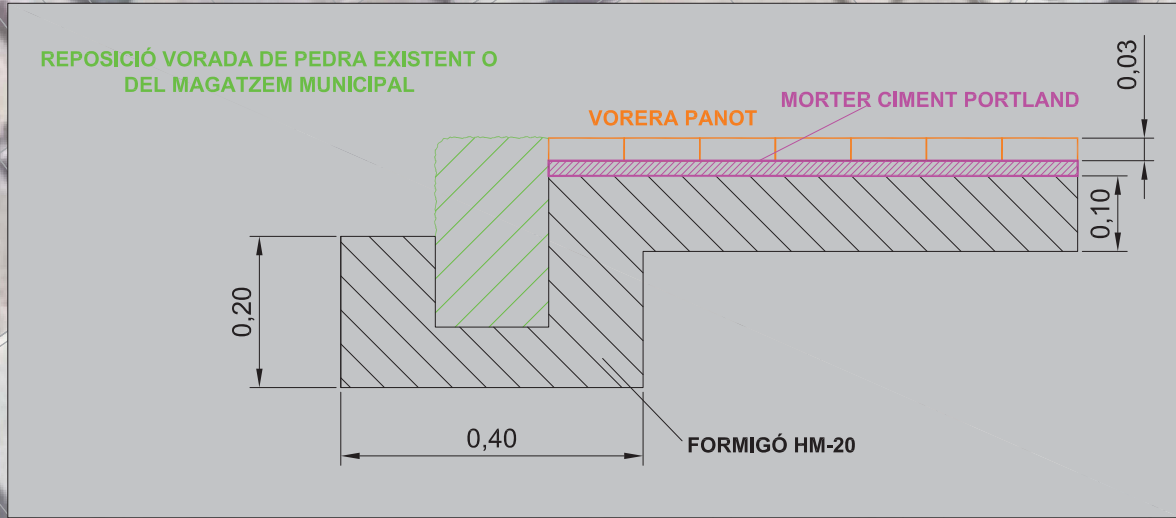
05

ENCARREC : OBRES AL CARRER LLUNA DE PORRERES
 FASE: **PROJECTE**
 PROMOTOR: **AJUNTAMENT DE PORRERES**
 SITUACIÓ: **CARRER LLUNA. PORRERES**



COL·LEGI OFICIAL
D'ARQUITECTES
IL·LES BALEARS

05.09.2017 11/06993/17

Segellat

(Ley 25/2009, R.D. 1000/2010-MEH, Llei 10/1998 CAB)

http://www.coaib.org/csv

434A6CF93DF2D981AD03AA321AD6DEBB33297C6D



ESCOMESSES 30x30 SEGONS DETALL
UBICACIÓ A DECIDIR EN FASE D'EXECUCIÓ

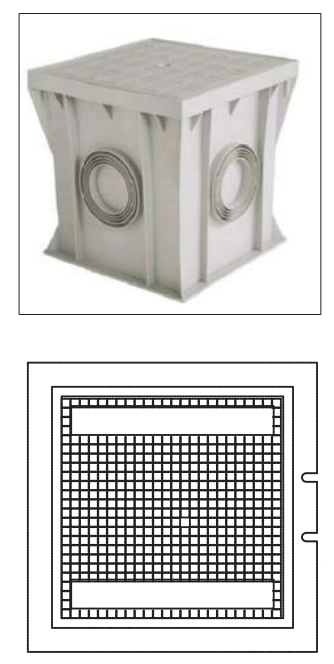

— AIGÜES RESIDUALS PVC Ø315

○ POU DE REGISTRE

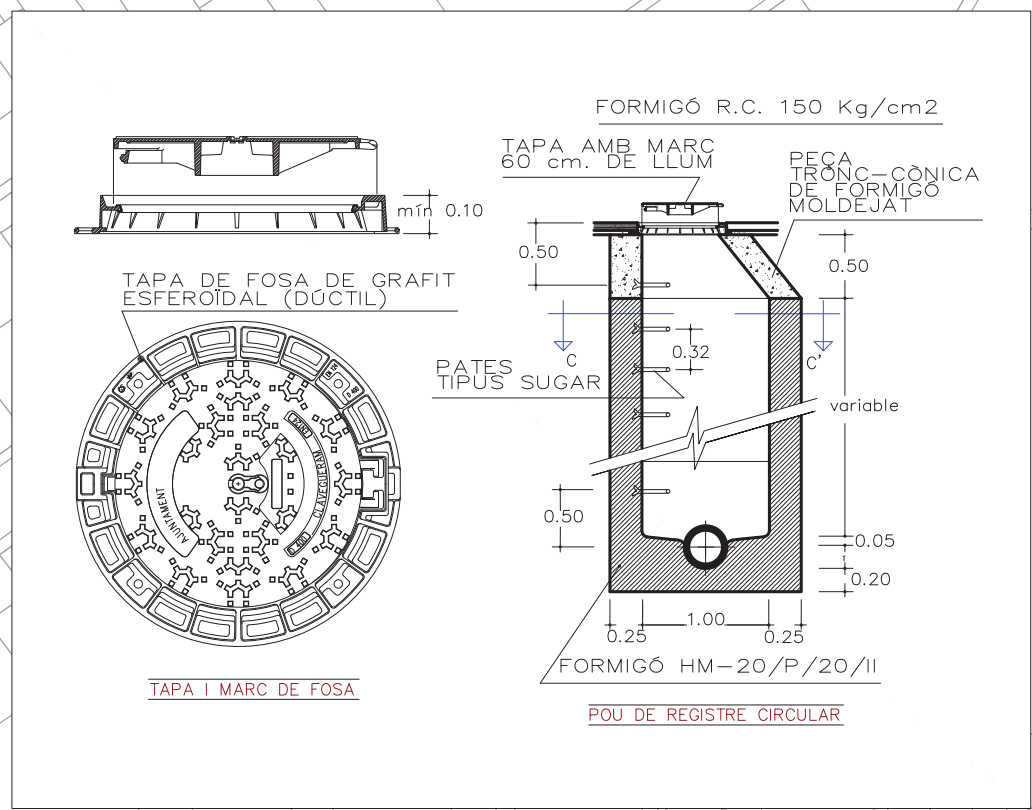
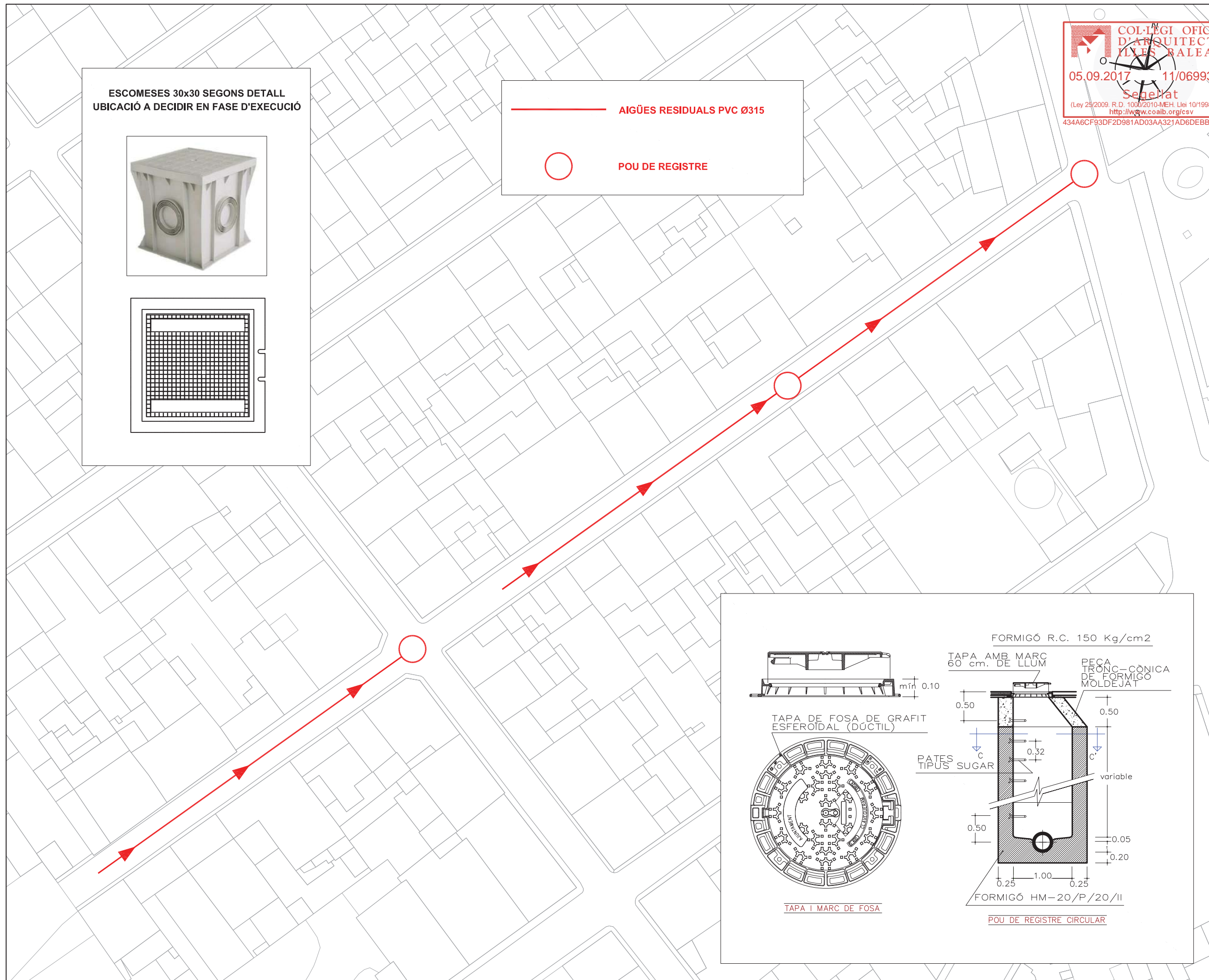

Ajuntament de Porreres
promotor

MIGUEL ANGEL CAPÓ BIBILONI
arquitecte

Pza. Santa Eulàlia, nº7-4ª (07001) Palma de Mallorca
Telf/ 639653025

ENCARREC : OBRES AL CARRER LLUNA DE PORRERES

PLÀNOL DE: AIGÜES RESIDUALS

COMENTARI: PLANTA I DETALLS

ESCALA: 1:500

DATA : AGOST 2017

FASE: PROJECTE

PROMOTOR: AJUNTAMENT DE PORRERES

SITUACIÓ: CARRER LLUNA. PORRERES

06-1

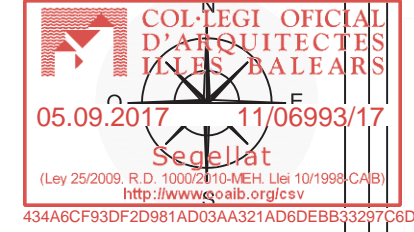

CARRER LLUNA TRAM 1

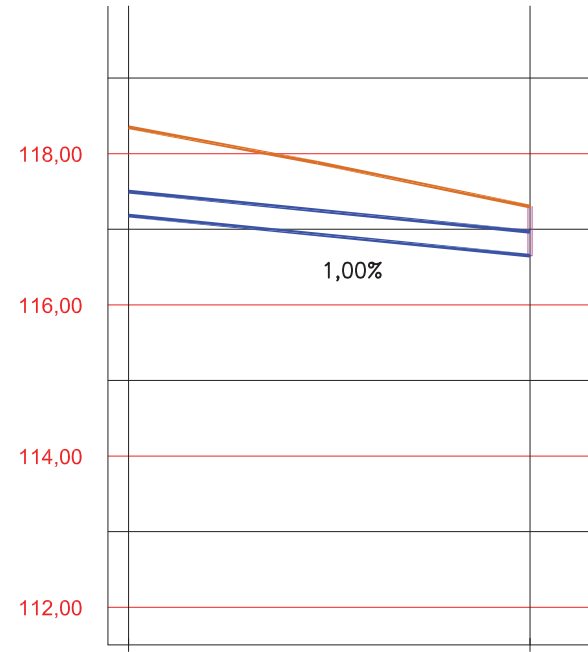

DIÀM. CANONADA		Ø315	
PROFUND. RASA		1.27	0.75
COTA	TERRENY	-117.18	-117.30
	RASANT	-117.18	-116.65
DISTANCIES	A ORIGEN	0	53.14
	PARCIAIS	0	53.14

CARRER LLUNA TRAM 2

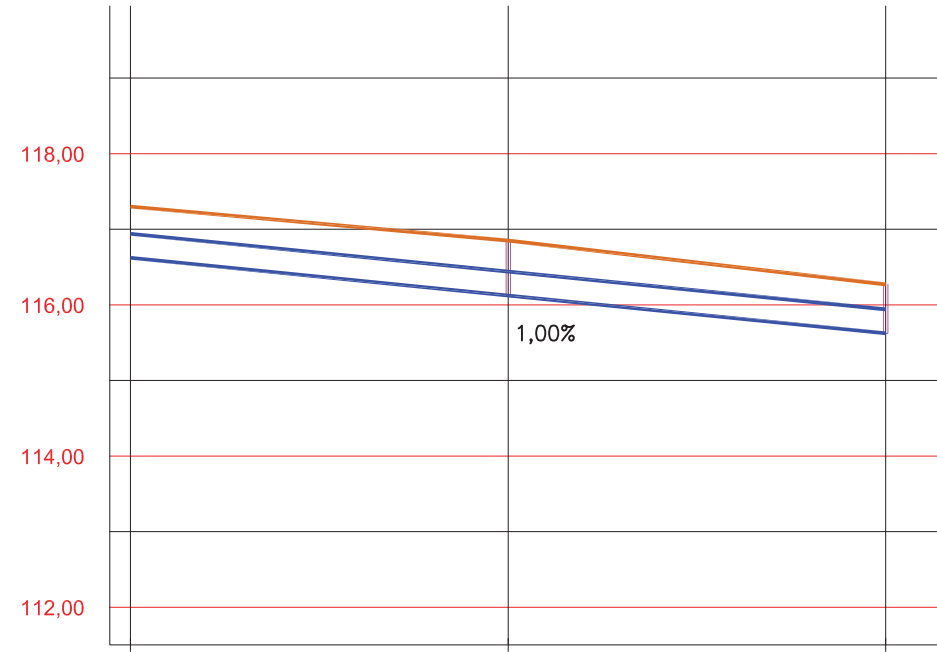

DIÀM. CANONADA		Ø315	
PROFUND. RASA		0.78	0.83
COTA	TERRENY	-117.30	-116.85
	RASANT	-116.62	-116.12
DISTANCIES	A ORIGEN	0	50
	PARCIAIS	0	50

Ajuntament de Porreres
 promotor

MIGUEL ANGEL CAPÓ BIBILONI
 arquitecte

Pza. Santa Eulalia, n°7-4º-4ª
 (07001) Palma de Mallorca
 Telf/ 639653025

06-2

ENCARREC : OBRES AL CARRER LLUNA DE PORRERES

PLÀNOL DE: AIGÜES RESIDUALS

FASE: PROJECTE

COMENTARI: PERFIL LONGITUDINAL

PROMOTOR: AJUNTAMENT DE PORRERES

ESCALA: 1:500

SITUACIÓ: CARRER LLUNA. PORRERES

DATA : AGOST 2017